



**Dosatore intelligente WiFi, di cibo  
per animali da compagnia,  
Telecamera UltraHD, 4L**

TLL331461  
Manuale di uso



**INTO YOUR FUTURE**

## Grazie per aver scelto un prodotto Tellur!

Al fine di garantire un funzionamento ottimale, in condizioni di massima sicurezza, si prega di leggere attentamente il presente manuale di uso prima di utilizzare il prodotto. Conservare il manuale per future consultazioni.

### 1. Cosa c'è nella scatola

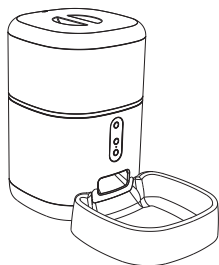

Alimentatore  
per animali da  
compagnia

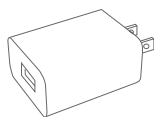

Adattatore x 3 (EU/US/UK)



Cavo

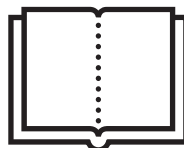

Manuale



Essicante

\*Essicante= Materiale o sostanza che ha la proprietà di assorbire l'umidità in eccesso da un determinato ambiente.

### 2. Diagramma del prodotto

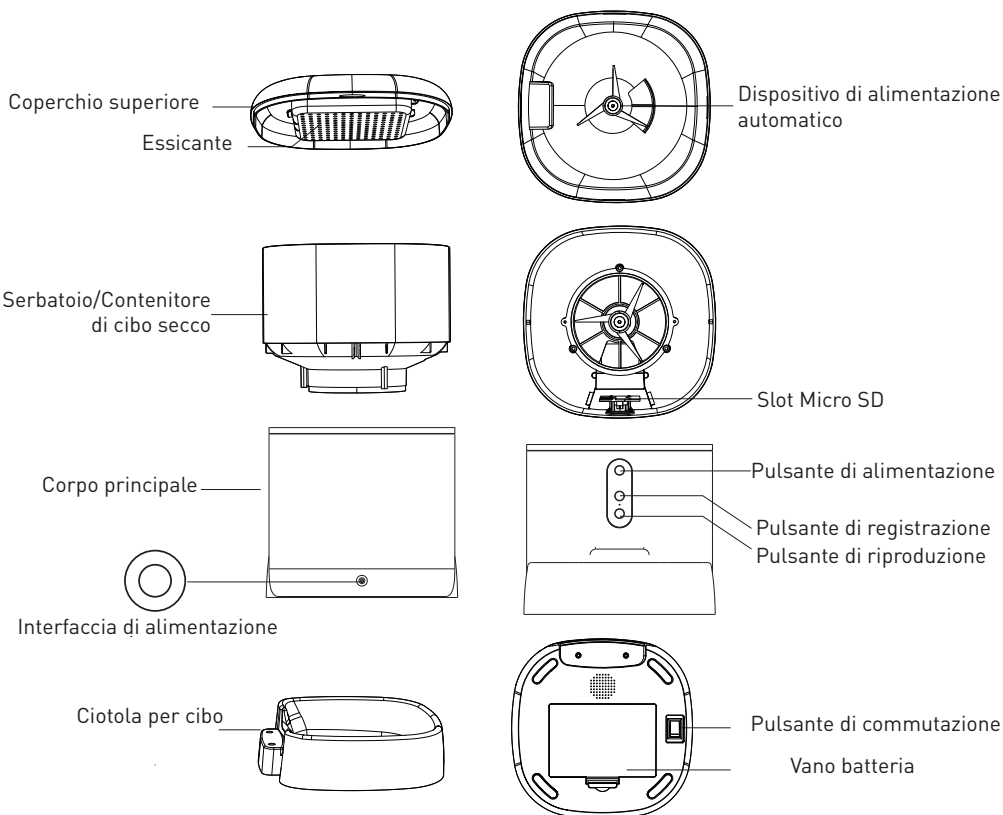

**Istruzioni per l'utilizzo della batteria:** Quando l'alimentazione esterna fallisce, il dispositivo attiva automaticamente la batteria installata per alimentare il dispositivo. (Nota: il dispositivo non può caricare la batteria).

### 3. Specifiche tecniche:

Capacità di alimentazione: 4 Litri

Dimensione del cibo: 2mm ~ 10mm, cibo secco

Porzioni di cibo: Fino a 10 porzioni per ogni alimentazione

Diario storico di alimentazione : Sì

Notifica di rilascio del cibo: Sì, notifica tramite APP

Avviso di cibo insufficiente: Sì, notifica tramite APP

Registrazione del messaggio audio: Sì

Alimentazione programmata e da remoto: Sì

Contenitore rimovibile del cibo: Sì, per una facile pulizia

Alimentazione: Porta Micro USB DC 5V/1A cavo intrecciato

Alimentazione di emergenza: 3 x D (LR20) batterie  
(non sono incluse)

Tipo del sensore: 1/2,8" CMOS

Risoluzione del sensore: 3 Megapixel

Obiettivi: f:4mm / F2,0

Angolo di visibilità: 110°

Sensore a infrarossi: Sì, fino a 8 metri

Risoluzione dell'immagine: Ultra HD 2304 x 1296

Compressione video: H.265

Frame rate: Fino a 20/secondi

Rovescio dell'immagine: Verticale dall'APP

Rilevamento del movimento: Sì

Vista notturna: Sì

Comunicazione audio: Suono bidirezionale

Diffusore integrato: 1W

Microfono integrato: Sì

Memorizzazione interna: Scheda Micro SD fino a 128 GB Classe 10  
min (non è inclusa)

Memorizzazione nel cloud: Sì, compatibile

Google Home: Compatibile

Amazon Alexa: Compatibile

Nome dell'APPLICAZIONE: Tellur Smart

Nome di associazione all'APP: Tellur Pet Feeder

Standard WiFi: IEEE 802.11b/g/n

Rete WiFi supportata: 2.4GHz

Adatto per: Utilizzo all'interno

Temperatura ambiente di esercizio: -10°C ~ +55°C

Umidità ambiente di lavoro: 10% ~ 95% RH

Dimensioni del prodotto: 196 x 355 x 289mm

Peso del prodotto: 2000g

Colore: Bianco

## 4. Installazione del prodotto

Note importanti e consigli di prudenza:

- Evitare di montare il dispositivo in un luogo in cui la temperatura varia eccessivamente, ad esempio in prossimità di fonti di calore / freddo, prese d'aria, ecc.
- Si prega di posizionare il dispositivo in modo corretto; evitare che l'animale di compagnia si rotoli sul dispositivo. Posizionamento ideale in un angolo del muro. Questo dispositivo è adatto per animali di piccola e media taglia con peso inferiore a 20 kg.
- Sostituire regolarmente l'essiccante nel contenitore/scatola di conservazione.
- Non inserire nel serbatoio/contenitore del cibo sostanze diverse dal cibo secco per animali da compagnia. In caso contrario, il dispositivo potrebbe funzionare in modo anomalo o causare problemi di sicurezza per l'animale da compagnia.
- Pulire regolarmente il serbatoio/contenitore del cibo e la ciotola del cibo.
- Il cavo di alimentazione deve essere installato il più possibile nascosto per evitare che venga danneggiato dagli animali da compagnia.
- Assicurarsi che l'adattatore di alimentazione sia saldamente collegato alla presa di corrente.
- Se si avverte un odore di fumo o un forte rumore proveniente dal dispositivo spegnere l'apparecchio e scollegare il cavo di alimentazione. Contattare quindi il centro assistenza per ricevere assistenza.
- Non toccare l'obiettivo della fotocamera con le dita. Se è necessario pulirla, utilizzare un panno pulito e strofinarlo delicatamente.
- Il sensore della fotocamera può essere danneggiato dai raggi laser. Assicurarsi che l'apparecchio non sia esposto a raggi laser.

### Primo utilizzo:

1. Aprire il coperchio superiore dell'alimentatore e rimuovere l'adattatore del cavo di alimentazione dal serbatoio/contenitore del cibo.
2. Collegare il cavo di alimentazione al connettore di alimentazione sul retro dell'unità principale e collegare l'adattatore all'alimentazione.
3. Collocare l'unità principale in posizione verticale e montare la vaschetta di alimentazione nell'apposita posizione dell'unità principale.
4. Aggiungete il cibo secco per animali da compagnia nel serbatoio/contenitore del cibo. Compatibile con dimensioni di alimentazione tra 2mm ~ 10mm.
5. Posizionare l'essiccante nell'apposito scomparto. Per un uso prolungato, si prega di sostituirlo regolarmente (non pulire).



6. Nel vano batterie possono essere installate 3 batterie D (LR20) (non incluse) per l'alimentazione manuale in assenza di elettricità.

7. Associare l'App Tellur Smart per impostare il programma di alimentazione e utilizzare tutte le funzioni, compresa la telecamera.

### Descrizione delle funzioni:

1. Pulsante di alimentazione – Premere brevemente per rilasciare una porzione (circa 10 grammi, a seconda del tipo di cibo). Premere a lungo per 5 secondi per ripristinare le impostazioni di fabbrica.

2. Pulsante di registrazione – Tenere premuto per registrare un messaggio audio per invitare l'animale da compagnia a mangiare. Il messaggio viene riprodotto 3 volte quando l'alimentazione è attivata.

3. Pulsante di riproduzione – Riproduce il messaggio audio registrato.

4. Notifica di alimentazione e di cibo scarso – Tramite l'app Tellur Smart vengono inviate notifiche quando il cibo viene rilasciato o quando il dispositivo non ne contiene a sufficienza.

5. Funzioni della telecamera – rilevamento del movimento, visione notturna e comunicazione audio bidirezionale tramite l'app Tellur Smart.

### Pulizia e manutenzione

La ciotola per cibo e il serbatoio/contenitore del cibo devono essere puliti regolarmente per evitare il verificarsi di batteri nocivi che possono compromettere la salute dell'animale da compagnia.



-La parte superiore del dispositivo(coperchio) e la ciotola per cibo possono essere rimosse e pulite con acqua e detersivo.

-Prima di pulire, rimuovere lo scomparto dell'essiccante.

-Dopo la pulizia, tutti i componenti devono essere asciutti o asciugati all'aria prima di essere assemblati per l'utilizzo.

-Questo alimentatore è adatto per cibi secchi di piccole dimensioni, fino a 10 mm.

-Si prega di mantenere l'ambiente asciutto.

## 5. Associazione dei dispositivi all'app Tellur

### Nota

Assicurarsi che il telefono sia collegato alla rete wireless a 2,4 GHz e che si abbia accesso alla password Wi-Fi prima di iniziare la procedura di associazione.

L'applicazione non supporta le reti Wi-Fi 6 con standard 802.11ax.

Si prega di impostare la rete Wi-Fi a 2,4 GHz su 802.11b / g / n.

Si consiglia inoltre di attivare il Bluetooth per facilitare l'accoppiamento.

1. Scaricare e installare l'app Tellur Smart, disponibile per dispositivi iOS o Android. Descargue e instale la aplicación Tellur Smart, disponible para dispositivos iOS o Android.

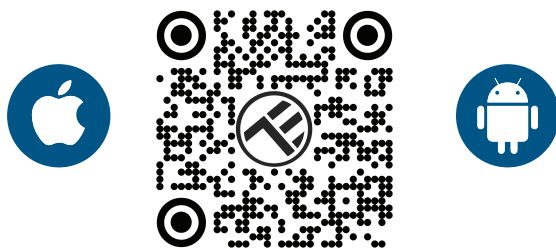

2. Una volta scaricata, l'app vi chiederà di creare un account (se non ne avete già uno). Inserite la vostra e-mail, selezionate il Paese in cui vivete e impostare una password per il vostro account Tellur Smart.

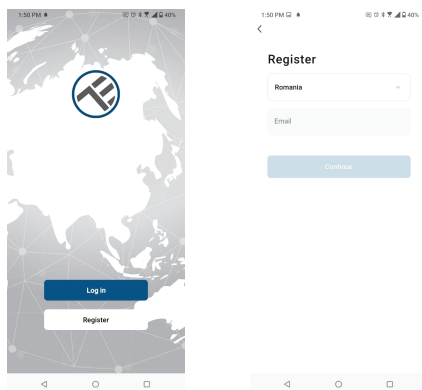

### \*\*\*Configurazione del router

Questo dispositivo supporta solo router con banda di frequenza a 2,4 GHz, non supporta router con banda di frequenza a 5 GHz. Prima di configurare il Wi-Fi, impostare i parametri del router, le password Wi-Fi non devono includere caratteri speciali come ~! @#\$%^&\*(). Quando il dispositivo è connesso al Wi-Fi, tenere il cellulare e il dispositivo vicino al router per velocizzare la configurazione del dispositivo.

1. Aprire l'app Tellur Smart e fare clic su “Add device (Aggiungi dispositivo)” o “+”, quindi selezionare “Video Surveillance(Sorveglianza video)” -> “Pet feeder with Camera (Alimentatore per animali da compagnia, con telecamera), (Wi-Fi)”.

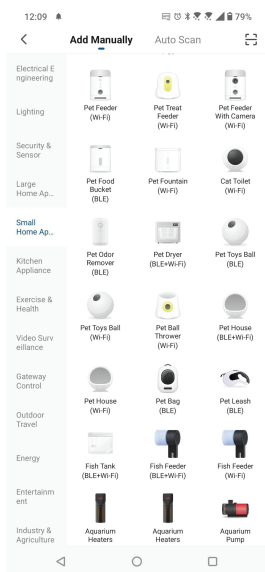
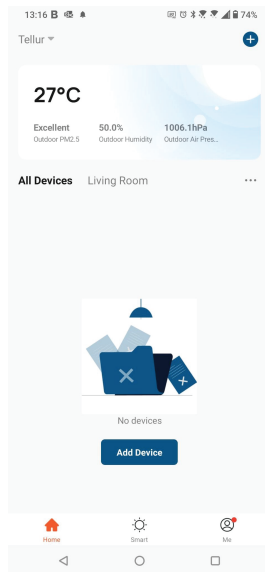

2. Durante la connessione, assicuratevi che il router, lo smartphone ed dispositivo siano il più vicino possibile.

3. Accendere e ripristinare il dispositivo finché l'indicatore di stato non lampeggia rapidamente o non viene emesso un segnale acustico, quindi fare clic su “Next(Avanti)”. Quindi inserire la password Wi-Fi e fare clic su “Next(Avanti)”.

Fare clic su  per modificare la rete, se necessario.

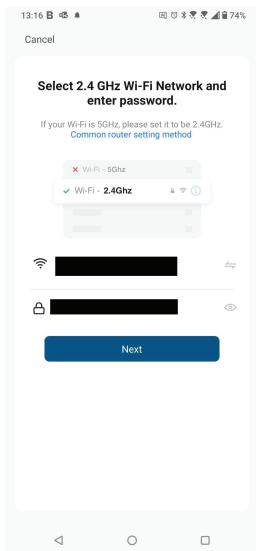
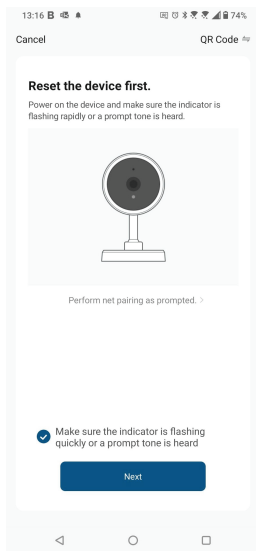

4. Con l'obiettivo della telecamera, scansionare il codice QR visualizzato sul telefono. Quando il dispositivo emette un suono, fare clic su "I heard a Prompt(Ho sentito un Prompt)" e la configurazione è completata.

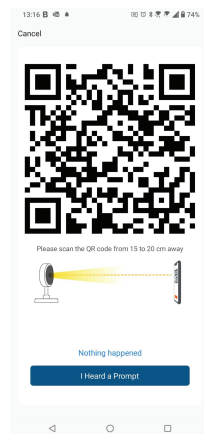
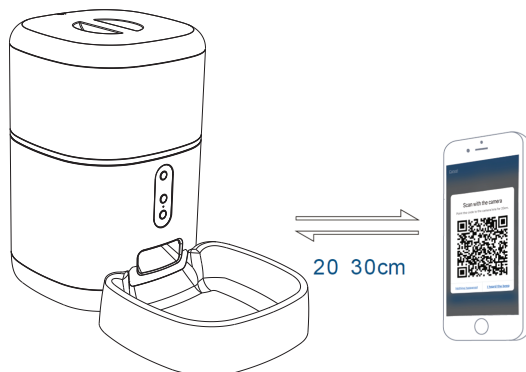

## 6. Memorizzazione

### Installazione della scheda microSD

1. Lo slot della scheda di memoria si trova all'interno del serbatoio/contenitore del cibo, come illustrato nel diagramma seguente.

2. Inserire la scheda nello slot

(La telecamera supporta schede microSD con capacità fino a 128 GB, è richiesta una classe minima 10.)

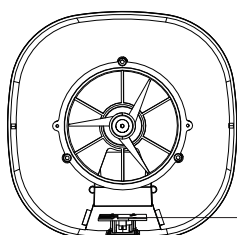

MicroSD card slot

### Formattazione della scheda

1. Andate alla visualizzazione dal vivo.

2. Accedere al menù delle impostazioni (fare clic su "... " nell'angolo in alto a destra).

3. Scegliere Card Settings(Impostazioni della scheda). Qui è possibile vedere la capacità utilizzata e disponibile.

4. Scegliere Format Card(Formattazione della scheda).

### Impostazioni di registrazione

1. Assicurarsi di aver inserito una scheda microSD compatibile e formattata.

2. Accedere al menù della fotocamera e delle impostazioni (fare clic su "... ") e scegliere Card Settings(Impostazioni della scheda)

3. Fare clic su Recording Mode(Modalità di registrazione) ed è possibile selezionare Continuous recording(Registrazione continua) o Event recording(Registrazione evento).

## 7. Non è stato possibile aggiungere il dispositivo?

- Assicurarsi che il dispositivo è acceso.
- Controllare la connessione Wi-Fi del telefono.
- Verificare che il dispositivo sia in modalità di associazione. Ripristinare il dispositivo intelligente per accedere alla modalità di associazione.
- Verificare il router: Se si utilizza un router a doppia banda, selezionare la rete a 2,4 GHz per aggiungere il dispositivo. È inoltre necessario abilitare la funzione di broadcast del router. Impostare la funzione di crittografia su WPA2-PSK e il tipo di autorizzazione su AES o impostare entrambi su "auto".
- Verificare che il segnale Wi-Fi sia sufficientemente forte. Per mantenere il segnale forte, tenere il router e il dispositivo intelligente il più vicino possibile.
- La modalità wireless deve essere 802.11.b/g/n (il protocollo Wi-Fi 6 802.11ax non è supportato).
- Assicurarsi di non superare il numero massimo di dispositivi registrati supportati dall'app (150).
- Verificare che la funzione di filtraggio MAC del router sia abilitata. In caso affermativo, rimuovete il dispositivo dall'elenco dei filtri e assicuratevi che il router non vieti la connessione del dispositivo.
- Assicurarsi che la password Wi-Fi inserita nell'app è corretta.

È possibile controllare il dispositivo con una rete 2G/3G/4G?

Quando si aggiunge il dispositivo per la prima volta, il dispositivo e il cellulare devono essere collegati alla stessa rete WiFi. Una volta che il dispositivo è stato associato con successo con all'app Tellur Smart, è possibile controllarlo da remoto tramite le reti 2G/3G/4G.

Come posso condividere il mio dispositivo con la mia famiglia?

Aprire l'app Tellur Smart, accedere a "Profile(Profilo)" -> "Device sharing(Condivisione dispositivi)" -> "Sharing sent(Condivisione inviata)", selezionare "Add sharing(Aggiungere condivisione)" e condividere il dispositivo con altri membri della famiglia.

Notifica - gli utenti devono installare l'app Tellur Smart sul proprio dispositivo per vedere i dispositivi condivisi.

Come posso gestire i dispositivi condivisi da altre persone?

Aprire l'app, accedere a "Profile(Profilo)" > "Device Sharing (Condivisione dispositivi)" > "Sharing Received(Condivisione ricevuta)", è trovare poi i dispositivi condivisi da altri utenti. Per eliminare un dispositivo condiviso, passare il dito verso sinistra.

## 8. Integrazione con Amazon Alexa

1. Accedere al menu principale dell'app Alexa.
2. Selezionare "Abilità" / "Abilità & Giochi".
3. Digitare Tellur Smart nella barra di ricerca.
4. Selezionare l'app Tellur Smart e premere "Abilita".
5. Aggiungere i dati di registrazione utilizzati nell'app Tellur Smart.

L'app Tellur Smart è ora integrata con Alexa e potete iniziare a controllare i vostri dispositivi intelligenti con i comandi vocali. Se avete rinominato i vostri dispositivi, assicuratevi di scegliere un nome che Alexa possa riconoscere facilmente.

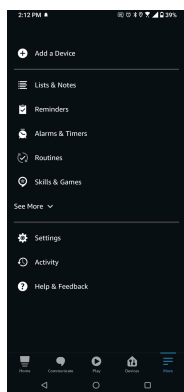

1.

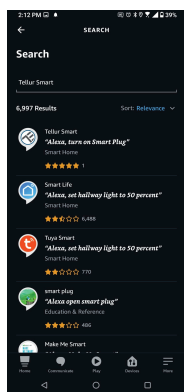

2.

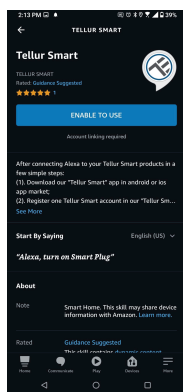

3.

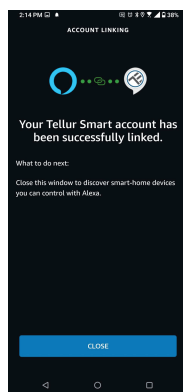

4.

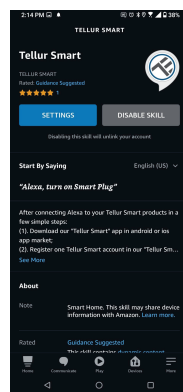

5.

Per controllare i dispositivi a voce tramite Alexa, utilizzare comandi vocali semplici e chiari. Ecco un esempio per le luci della camera da letto:

"Alexa, turn off bedroom light"

"Alexa, turn on bedroom light"

"Alexa, dim down, bedroom light"

"Alexa, set bedroom light, to red"

## 9. Integrazione con Google Home

Prima di utilizzare Google Home per controllare i dispositivi intelligenti, accertarsi di soddisfare le seguenti condizioni:

- Disponi di un dispositivo Google Home o un dispositivo Android con Google Assistant.
- È stata installata l'ultima versione dell'app Google Home.
- È stata installata l'ultima versione dell'app Google (esclusivamente Android).
- La lingua di visualizzazione del dispositivo è l'inglese US.
- È stata installata l'app Tellur Smart e avete un account attivo.

Aggiungere i dispositivi all'app Tellur Smart. È possibile saltare questa parte se i dispositivi sono già stati installati tramite l'app.

### Collegarsi all'account:

1. Andare alla homepage di Google Home e premere “+”.

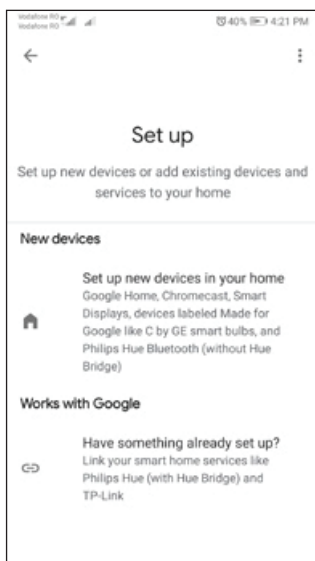
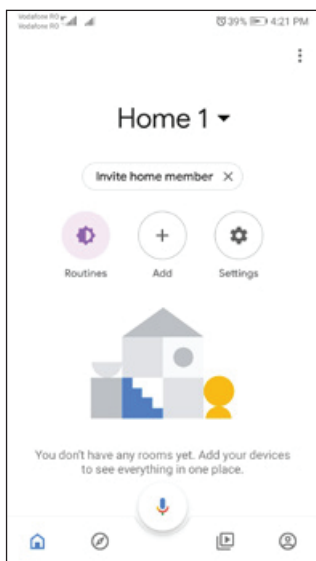

2. Premere “Aggiungere nuovo”, inserire Tellur Smart nella barra di ricerca e selezionare l'applicazione dall'elenco. Selezionare la regione/paese del proprio account Tellur Smart, inserire l'account e la password utilizzati in Tellur Smart e fare clic su “Link now”.

Una volta associate le camere(stanze) a ciascun dispositivo, queste appariranno in Home Control.

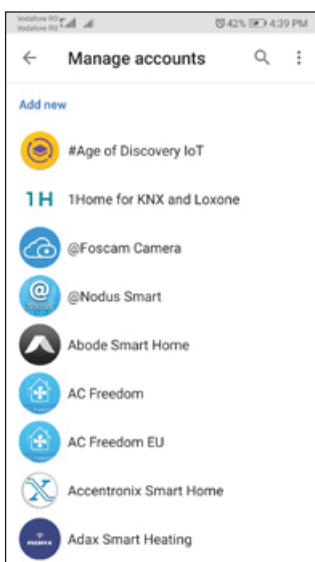

2. Per controllare i dispositivi a voce tramite Alexa, utilizzare comandi vocali semplici e chiari. Ecco un esempio per le luci della camera da letto:

- OK, Google, turn off bedroom lights.
- OK, Google, set bedroom light to 50%.
- OK, Google, brighten the bedroom light.
- OK, Google, dim bedroom light.
- OK, Google, set bedroom light to red.

### Informazioni sullo smaltimento e il riciclaggio



Il simbolo del cassonetto barrato sul prodotto, sulla batteria, sulla documentazione o sulla confezione ricorda che tutti i prodotti elettronici e le batterie che tutti i prodotti elettronici e le batterie devono essere portati nei punti di raccolta differenziata al termine della loro vita utile; non devono essere smaltiti nel normale flusso dei rifiuti domestici.

È responsabilità dell'utente smaltire l'apparecchiatura utilizzando un punto di raccolta o un servizio designato per il riciclaggio separato dei rifiuti di apparecchiature elettriche ed elettroniche (RAEE) e delle batterie, in conformità alle leggi locali. La raccolta e il riciclaggio corretti dell'apparecchiatura contribuiscono a garantire che i rifiuti di AEE siano riciclati in modo da preservare i materiali preziosi e proteggere la salute umana e l'ambiente.